

LOMCE Estructura del currículo

instituto de educación secundaria

PARQUE LINEAL

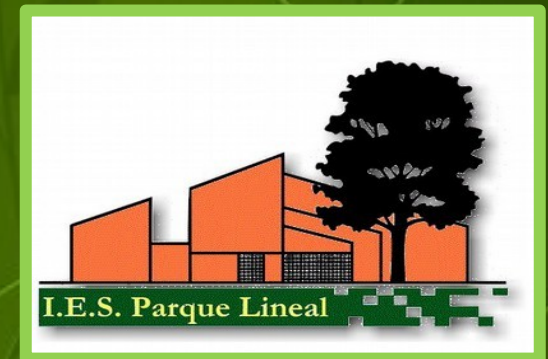

LOMCE. Estructura del Currículo

BLOQUE Asignaturas TRONCALES GENERALES (BTG)



BLOQUE Asignaturas ESPECÍFICAS OBLIGAT. (BEOB) (*)



BLOQUE Asignaturas ESPECÍFICAS DE OPCIÓN Y LIBRE CONFIG. (BEOPLC)

1º ESO

5

3

1
de 3
a elegir

2º ESO

5

5

1
de 3
a elegir

3º ESO

6

2

1
de 3
a elegir

PRIMER CICLO

4º ESO

3

+

1
Según
opción

+

2
a elegir
según
opción

2

+

1
a elegir
según
opción

2

2
a elegir

SEGUNDO CICLO

LOMCE. Estructura del Currículo ESO

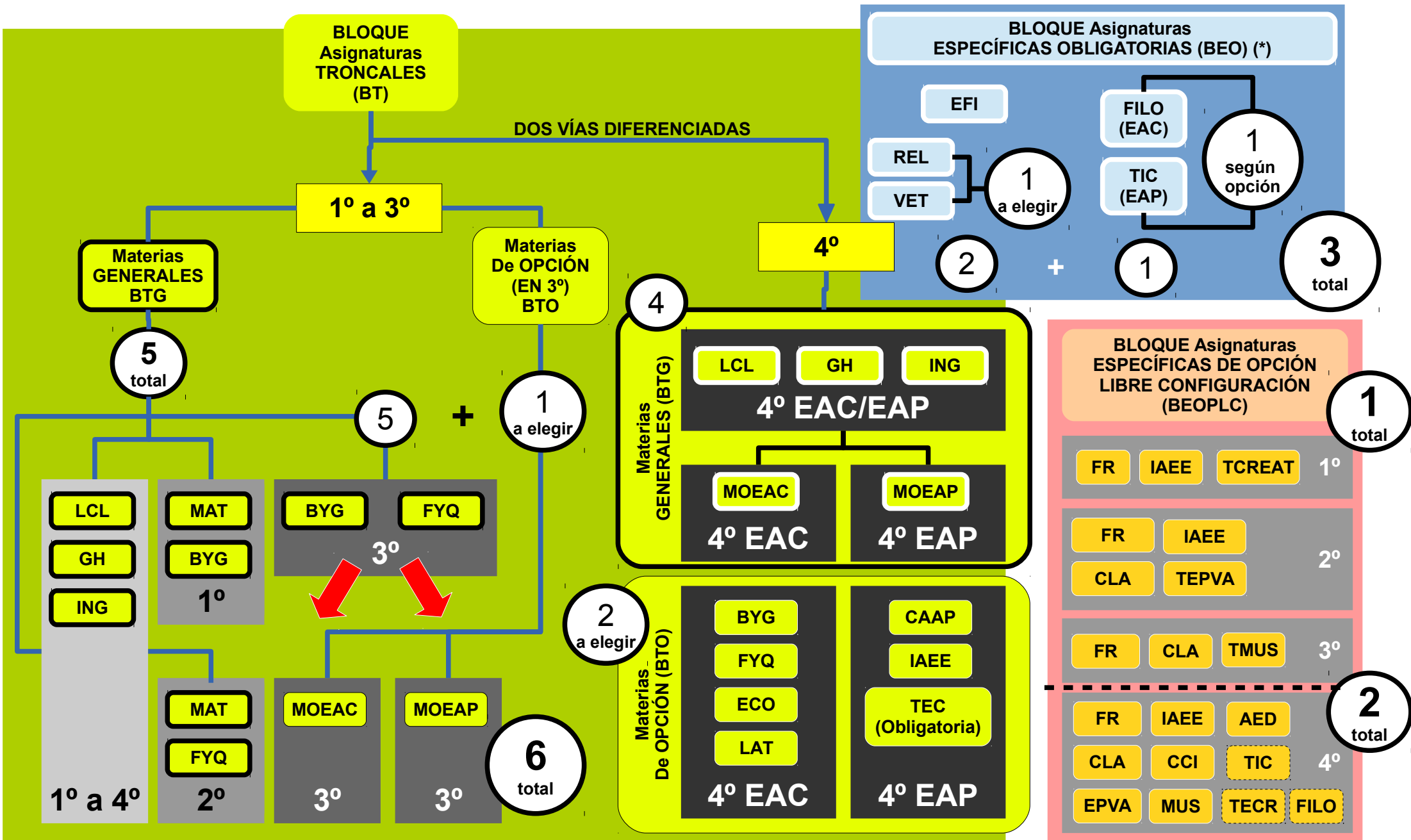

LOMCE. ESO. ABREVIATURAS

BLOQUE Asignaturas TRONCALES (BT)

LCL	LENGUA CASTELLANA Y LITERATURA
GH	GEOGRAFÍA E HISTORIA
ING	INGLÉS (1ª LENGUA EXTRANJERA)
MAT	MATEMÁTICAS
BYG	BIOLOGÍA Y GEOLOGÍA
FYQ	FÍSICA Y QUÍMICA
MOEAC	MATEMÁTICAS ORIENTADAS A LAS ENSEÑANZAS ACADÉMICAS
MOEAP	MATEMÁTICAS ORIENTADAS A LAS ENSEÑANZAS APLICADAS
ECO	ECONOMÍA
LAT	LATÍN
IAEE	INICIACIÓN A LA ACTIVIDAD EMPRENDEDORA Y EMPRESARIAL
CAAP	CIENCIAS APLICADAS A LA ACTIVIDAD PROFESIONAL
TEC (Obligatoria)	TECNOLOGÍA

BLOQUE Asignaturas ESPECÍFICAS OBLIGATORIAS (BEO)

EFI	EDUCACIÓN FÍSICA
REL	RELIGIÓN
VET	VALORES ÉTICOS
FILO (EAC)	FILOSOFÍA (ENSEÑANZAS ACADÉMICAS)
TIC (EAP)	TECNOLOGÍAS DE LA INFORMACIÓN Y LA COMUNICACIÓN (ENS. APLICADAS)

BLOQUE Asignaturas ESPECÍFICAS DE OPCIÓN Y DE LIBRE CONFIGURACIÓN (BEOPLC)

FR	FRANCÉS (2º IDIOM.)	EPVA	EDUC. PLÁSTICA V.A.
CLA	CULTURA CLÁSICA	MUS	MÚSICA
AED	ARTES ESCÉN. Y DANZA	TIC	TEC. INF. COMUNICAC.
CCI	CULTURA CINETÍFICA	TECR	TEC. ROBÓTICA (EAC)
TMUS	TALLER MUSICAL	FILO	FILOSOFÍA (EAPL)
TEPVA	TALLER EDUCACIÓN PLÁSTICA VISUAL Y AUDIOVISUAL		
TCREAT	TALLER TECNOLOGÍA CREATIVA		
IAEE	INICIACIÓN A LA ACTIVIDAD EMPRENDEDORA Y EMPRESARIAL		

LOMCE. Estructura del Currículo. ESO. P.M.A.R. (Programa de Mejora del Aprendizaje y el Rendimiento)

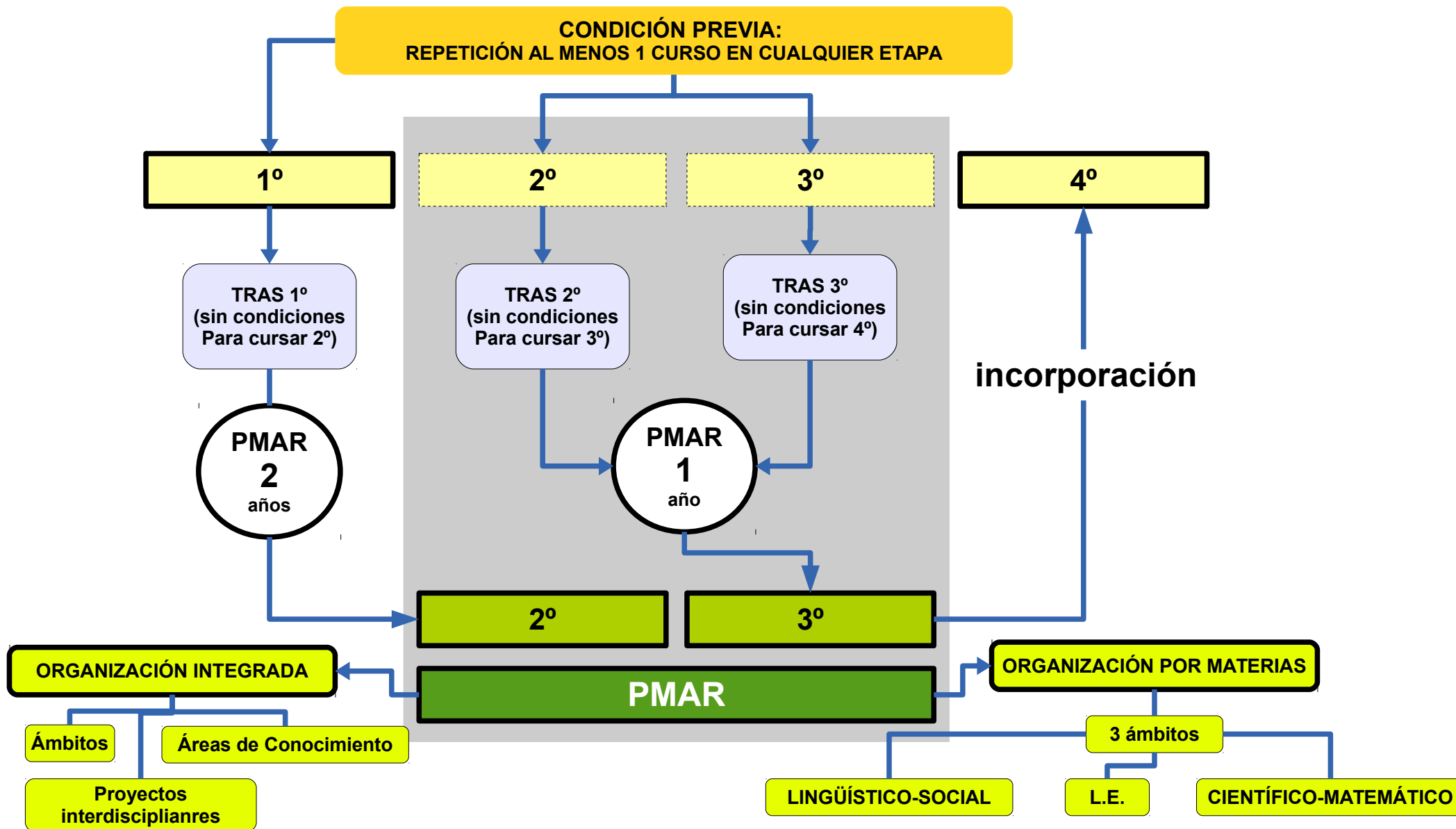

LOMCE. Estructura del Currículo BACHILLERATO

BLOQUE
Asignaturas **TRONCALES**
(BT)



BLOQUE
Asignaturas **ESPECÍFICAS**
(BEIT/BEO) (*)



BLOQUE
Asignaturas **ESPECÍFICAS COMUNES**
Y LIBRE CONFIGURACIÓN
(ECLCA)

1º

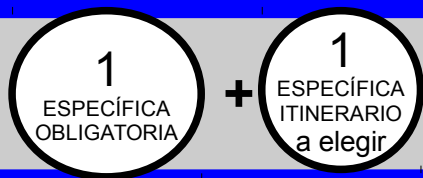
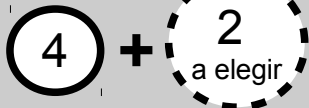

2º

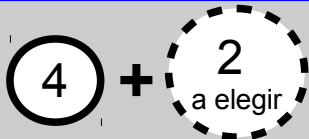

CIENCIAS

1º

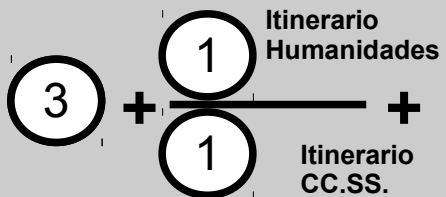

2º

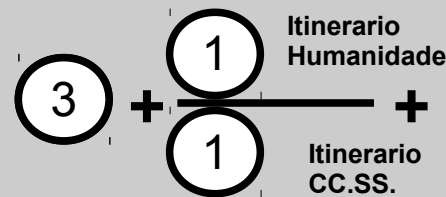

HUMANIDADES Y CIENCIAS SOCIALES

LOMCE. Estructura del Currículo BACHILLERATO DE CIENCIAS

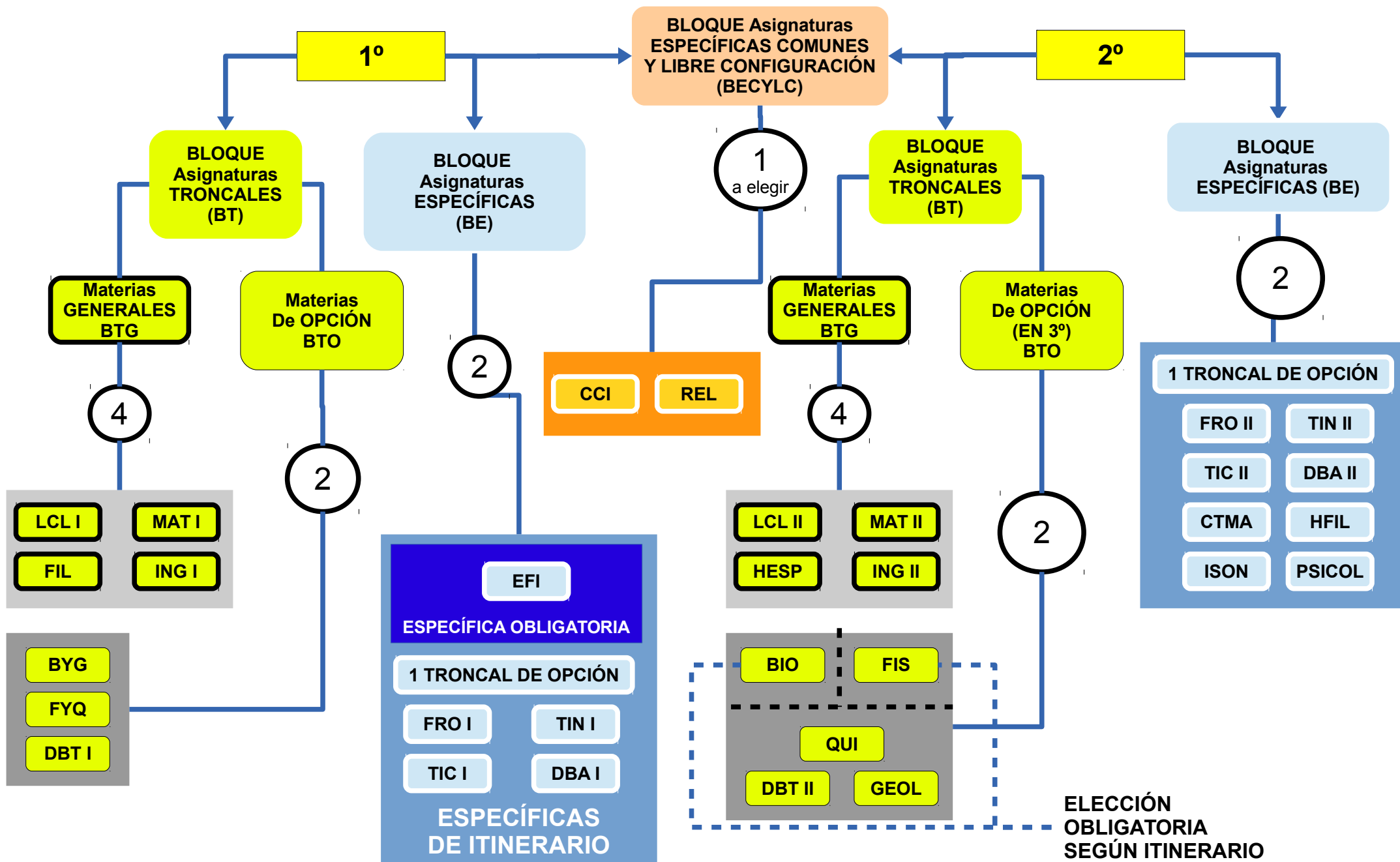

LOMCE. Estructura del Currículo BACHILLERATO DE HUMANIDADES Y CC.SS.

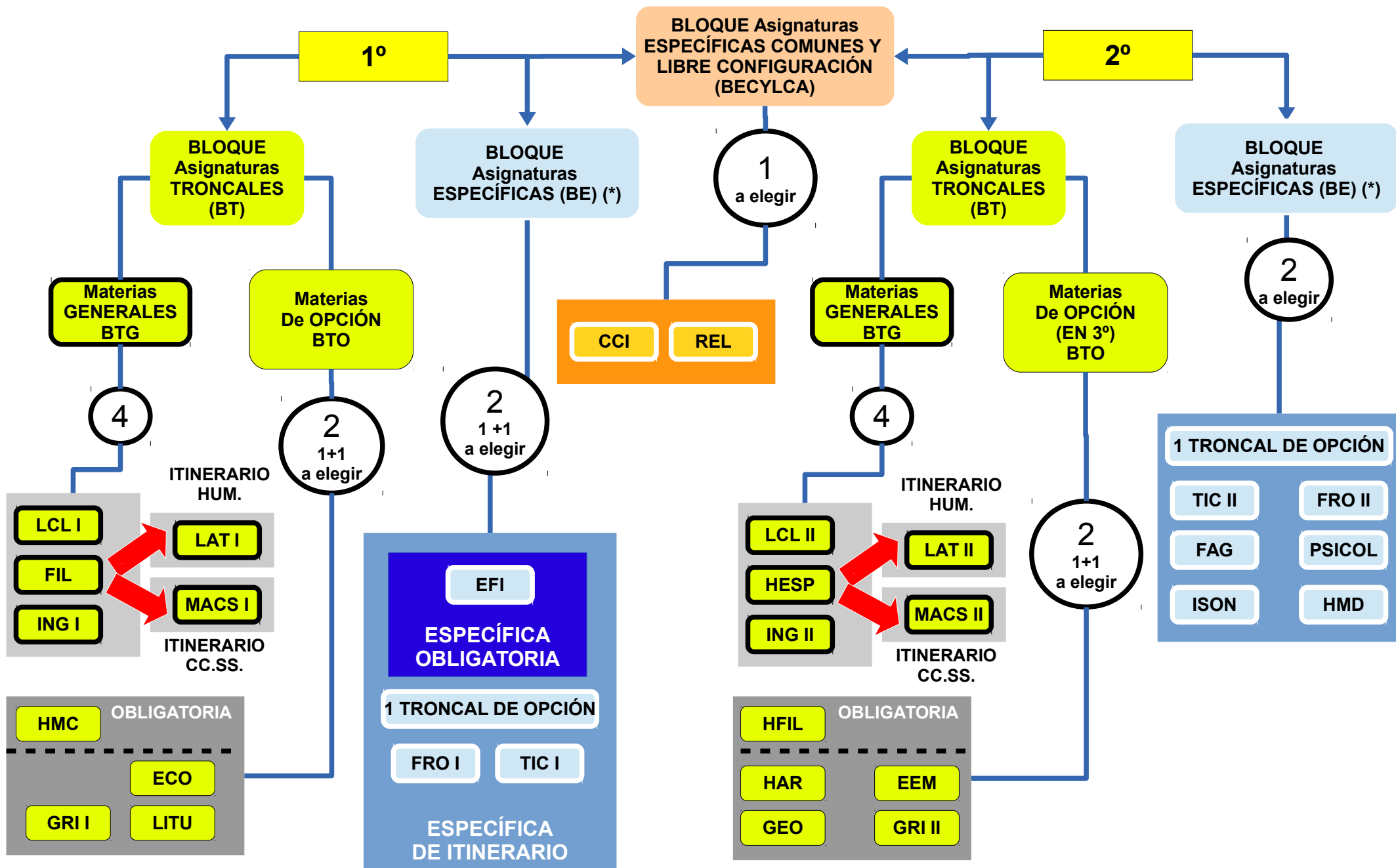

LOMCE. BACHILLERATOS. ABREVIATURAS

DBT I DIBUJO TÉCNICO

DBA I DIBUJO ARTÍSTICO

TIN I TECNOLOGÍA INDUSTRIAL

TIC I TECNOLOGÍAS DE LA INFORMACIÓN Y LA COMUNICACIÓN

CCI CULTURA CIENTÍFICA

ISON IMAGEN Y SONIDO

HMD HISTORIA DE LA MÚSICA Y LA DANZA

EEM ECONOMÍA DE EMPRESA



**Educar es lo mismo
que poner un motor a una barca,
hay que medir, pensar, equilibrar,
y poner todo en marcha.**

**Pero para eso,
uno tiene que llevar en el alma
un poco de marino,
un poco de pirata,
un poco de poeta,
y un kilo y medio de paciencia
concentrada.**

EDUCAR (Gabriel Celaya)

Materiales informativos

IES Parque Lineal

Paseo de la Cuba, 53

02006 Albacete

Teléfono: 967 21 91 12